

Inspired by efficiency

La société Interroll fondée en 1959 s'est développée au fil des ans pour devenir un fournisseur mondial de produits de base pour l'intralogistique. Qu'il s'agisse de la gestion de caisses, palettes ou biens de consommations, aucun autre fournisseur ne peut proposer une gamme de produits aussi complète.

Pour cette raison précise, les intégrateurs, les constructeurs de systèmes et les industriels choisissent Interroll comme partenaire pour leur fonctionnement logistique interne. Dans le monde entier.

Le réseau mondial d'Interroll propose à chaque client une livraison rapide et un service de qualité. Nous inspirons nos clients et leur offrons des moyens pratiques pour accroître leur efficacité.



Carton Flow Interroll
**Solution flexible et facile de
préparation de commandes**

[interroll.com](https://www.interroll.com)

Interroll se réserve le droit de modifier à tout moment les caractéristiques techniques de l'ensemble des produits. Les informations, dimensions, données et caractéristiques sont indiquées sans engagement.

Comment accroître la capacité de prélèvement

Grand nombre de produits à prélever

Rayonnage de palettes

2 NIVEAUX → 6 PRODUITS DIFFÉRENTS

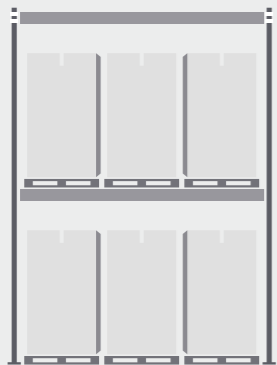

Stockage de cartons

5 NIVEAUX → 25 PRODUITS DIFFÉRENTS

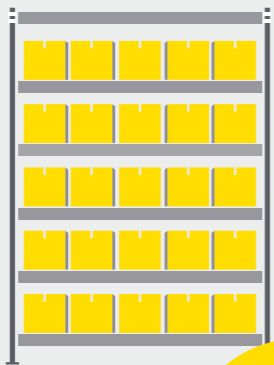

PRODUITS SUPPLÉMENTAIRES À ENLEVER

Gain de place

Rayonnage de cartons

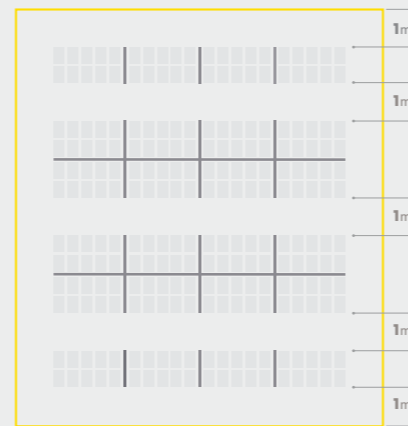

Carton Wheel Flow d'Interroll

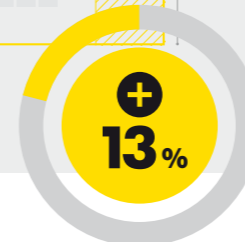
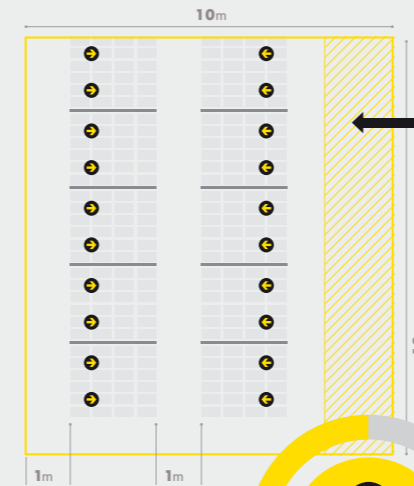

JUSQU'À 13% DE GAIN DE PLACE

Gain de temps

Rayonnage de cartons

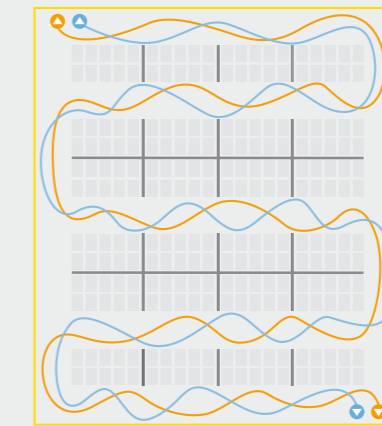

● PRÉLÈVEMENT ● RÉAPPROVISIONNEMENT

Carton Wheel Flow d'Interroll

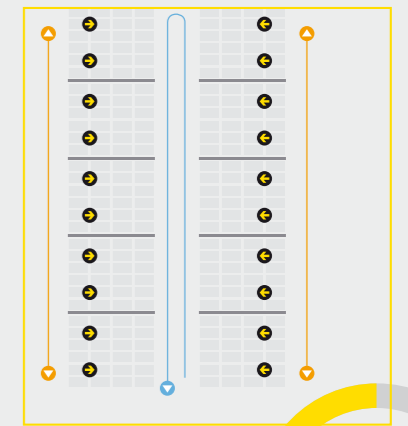

● PRÉLÈVEMENT ● RÉAPPROVISIONNEMENT

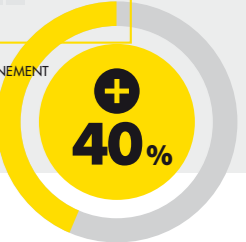

JUSQU'À 40% DE GAIN DE TEMPS

L'utilisation de la gravité dans les secteurs de la logistique et de la distribution nécessite une expérience, une ingénierie et une expertise que nous avons acquises au fil des années dans des milliers d'installations de stockage dynamique. Pour la manutention et le traitement des commandes avec des charges légères, Interroll offre des solutions éprouvées tout à la fois **compactes, flexibles à utiliser et faciles à installer.**

Lorsqu'il s'agit d'organiser la mise en service de zones de préparation de commandes, vous pouvez gagner du temps et de la place avec les solutions Carton Flow d'Interroll. Le gain de temps découle non seulement de la **facilité d'installation**, mais aussi de l'opération de prélèvement à proprement dite, du fait des **distances de marche réduites.**

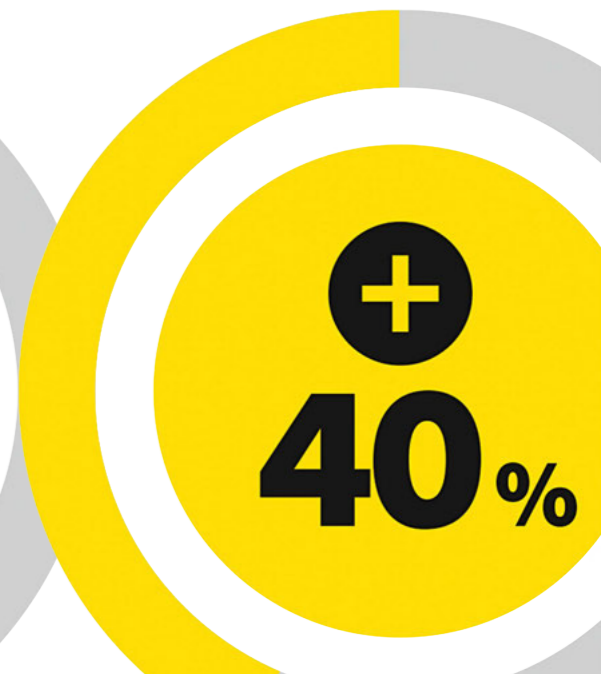
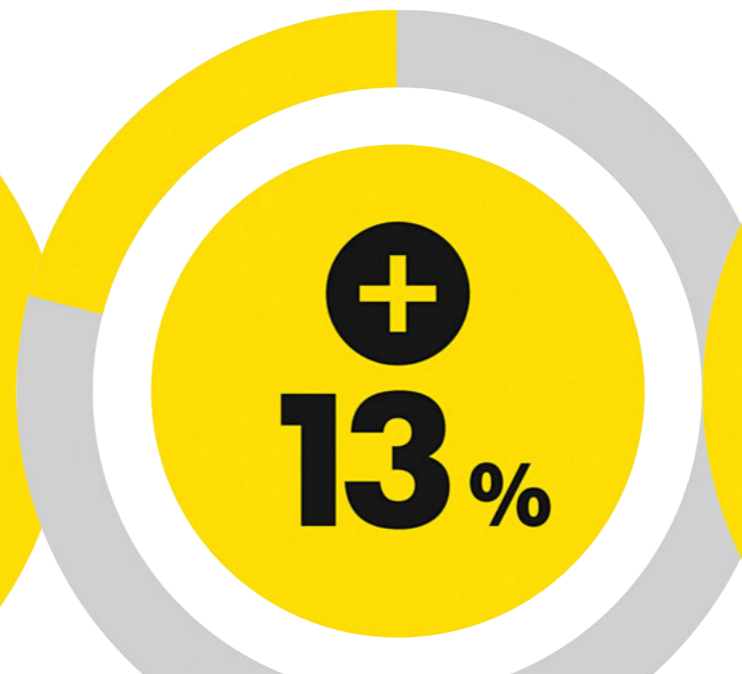

Carton Wheel Flow d'Interroll



Disponible avec différentes options de déchargement, le cadre Carton Wheel Flow d'Interroll a été conçu de manière ergonomique pour autoriser des taux de prélèvement très élevés et un retour sur investissement rapide. C'est la solution idéale pour les charges unitaires à fonds plats et rigides. Grâce au connecteur universel, les

cadres Carton Flow d'Interroll peuvent être installés sur la plupart des rayonnages, quel que soit leur type ou leur marque, y compris en chambres froides jusqu'à **-30 °C**.

En offrant plusieurs variantes de présentoirs — classique, 5°, 10° et 15° — Carton Wheel Flow constitue le meilleur moyen d'accroître votre taux de prélèvement, jusqu'à 150 prélèvements à l'heure, en toute sécurité. Ce taux peut même être poussé à **800 prélèvements à l'heure** en associant Carton Wheel Flow à un système pick-to-light.

La solution Carton Wheel Flow est disponible en plusieurs formats pour s'adapter à toutes les exigences des systèmes de rayonnage courants, **jusqu'à 3 600 mm de largeur** et **4 552 mm de profondeur** pour les versions configurables, et jusqu'à **10 936 mm**. De nombreuses options sont par ailleurs proposées pour satisfaire vos besoins spécifiques (guides, supports d'entrée et cliquets anti-retour pour chargements automatiques, plaques de freinage et de chargement, etc.).

Prélèvement ergonomique

Présentoir 15°

Présentoir 10°

Présentoir 5°

Déchargement classique



20%

**INSTALLATION
PLUS RAPIDE**



Découvrez comment
l'installer !

**Positionnement sans
outils des rails.**

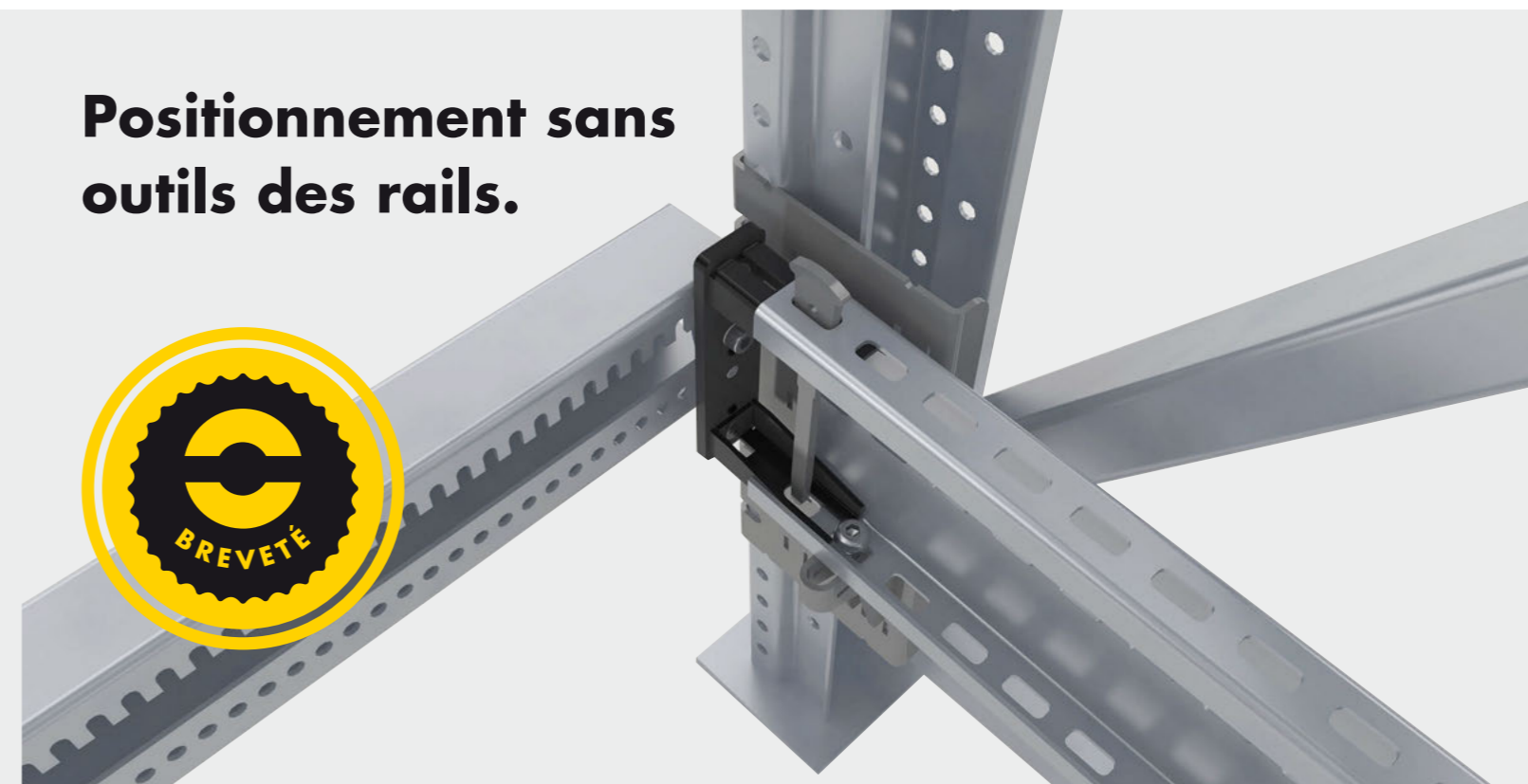

Davantage de détails...

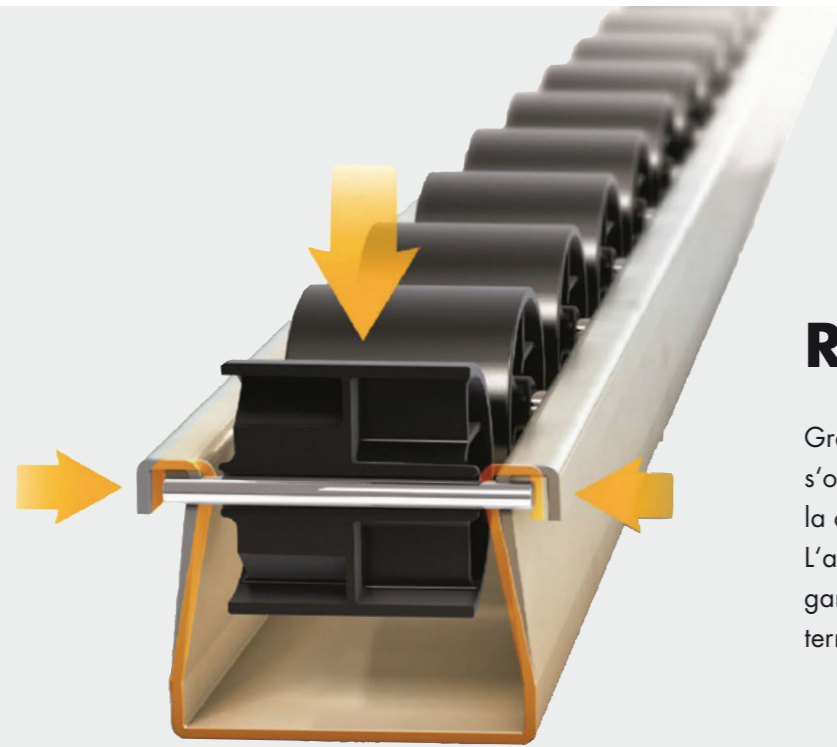

Robustesse

Grâce à sa forme pyramidale, le profil ne s'ouvre jamais sous les charges lourdes. Plus la charge est lourde, plus le profil se ferme ! L'axe en acier de 3 mm sur toute la largeur garantit la meilleure capacité possible en termes de flux.

Flexibilité

Le connecteur universel s'adapte à tous les types de rayonnages. Le réglage en inclinaison du cadre est même rendu plus rapide par la nouvelle fixation. Les galets des rails sont à pas variable pour optimiser la répartition du poids. Les galets sont disponibles en trois couleurs.

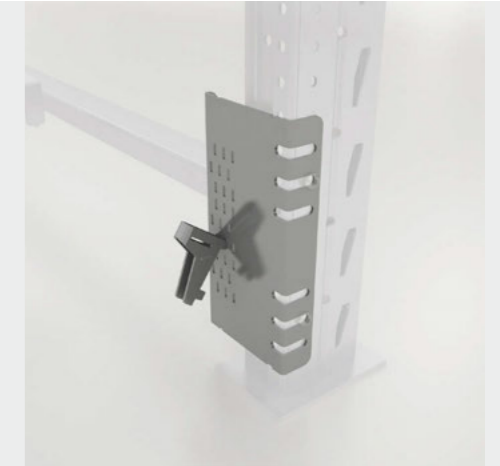
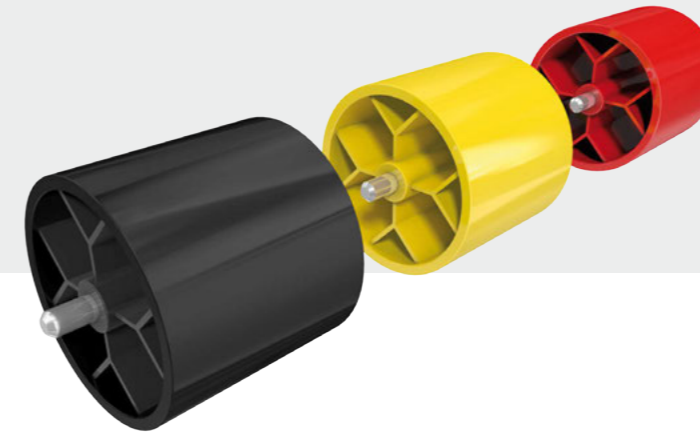

Pas des galets

côté chargement	côté roulage
28	28
28	42
28	56
42	42
42	56
56	56

Facilité

Montage facile du pick-to-light grâce à la butée franche continue à l'avant et à l'arrière.



Accessoires



Identification facile des couloirs par l'utilisation d'un guide d'entrée longs, mise en place et repositionnement rapides et faciles, sans outils.

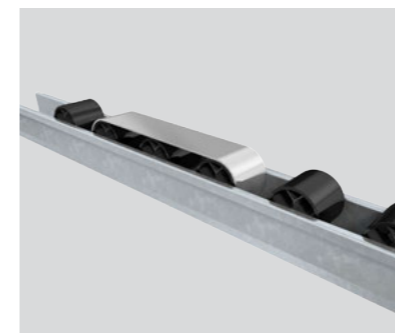

Un arrêt tout en douceur des produits grâce au clip de freinage. Usage recommandé avec les cadres plus profonds.

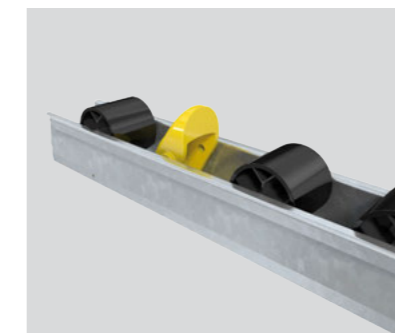

Le cliquet anti-retour empêche le colis de remonter lors du chargement automatique.



Le guide pleine longueur permet de séparer deux couloirs sur toute la profondeur du cadre et est facile à repositionner si les produits changent de dimensions.